

ツルメッシュ工法
(DN-1020SUS 本体)

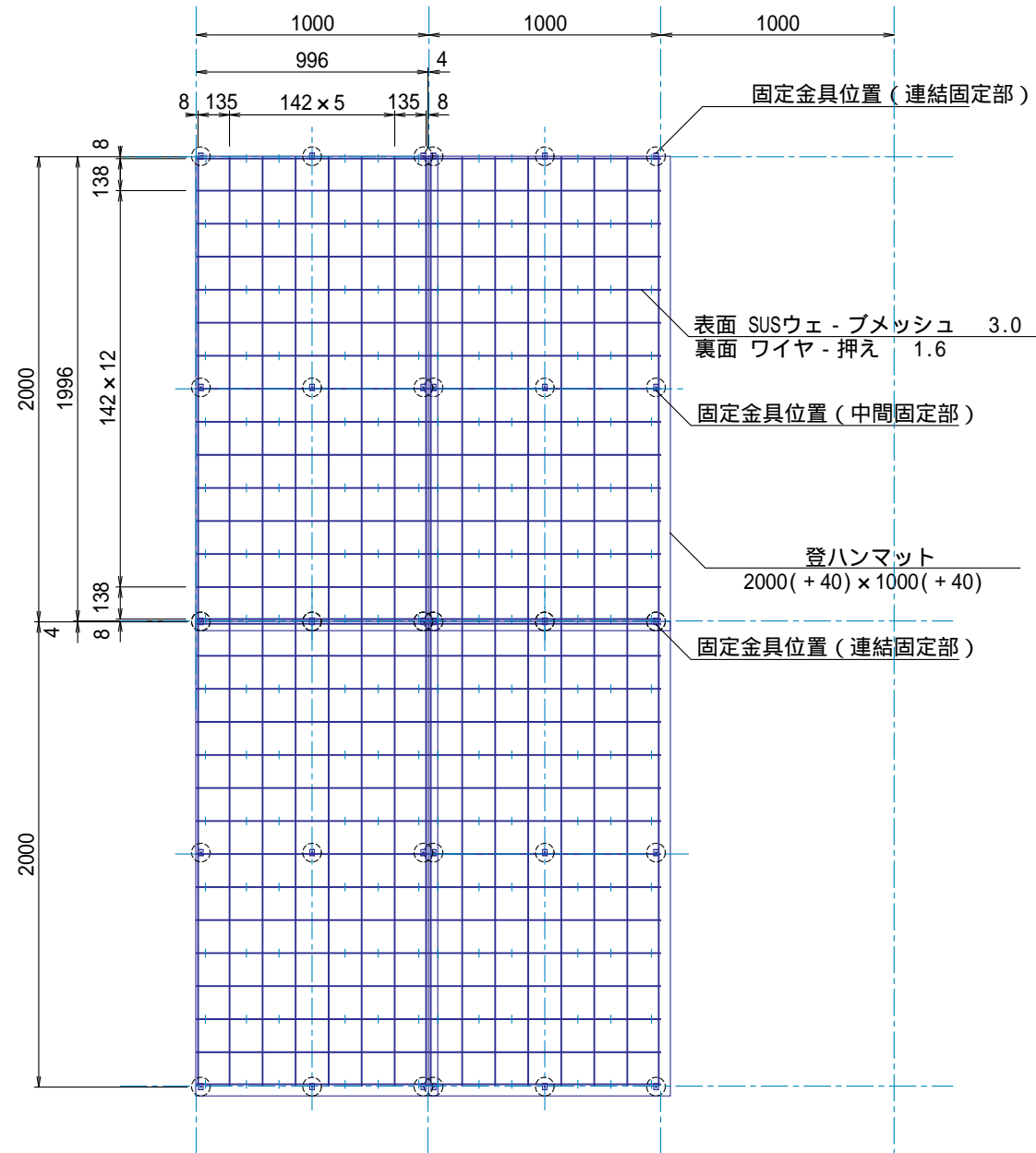

○ : 固定金具位置
正面図 (表面) S=1:30

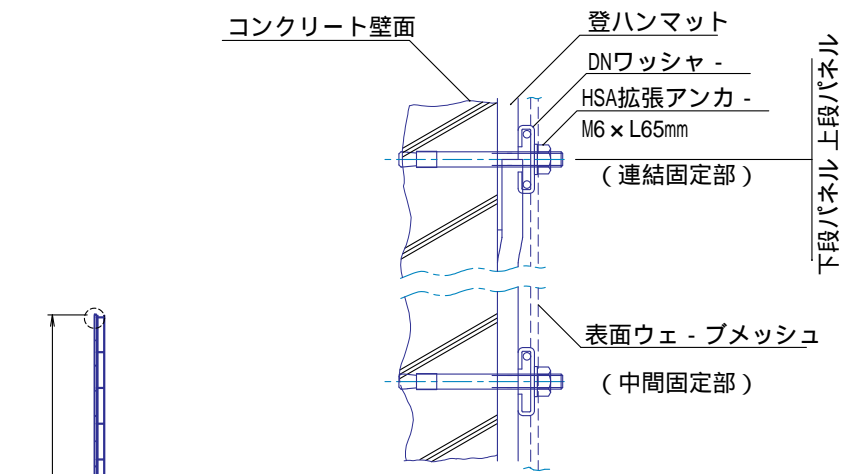

固定部 (コンクリート壁) 拡大断面図 S=1:3

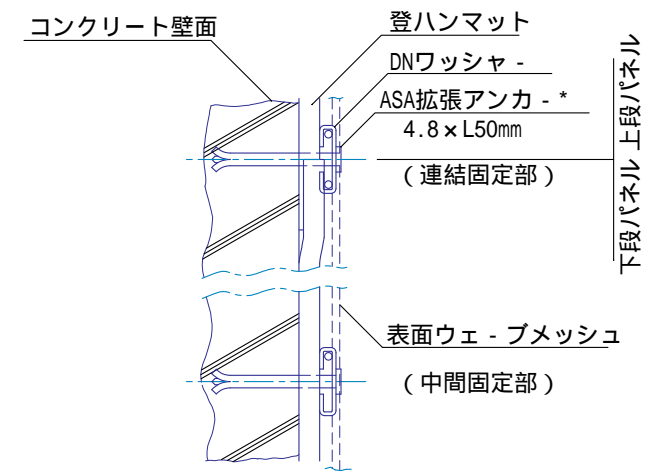

固定部 (コンクリート壁) 拡大断面図 S=1:3
* ツルパワーパネル本体の取り外しができない固定金具

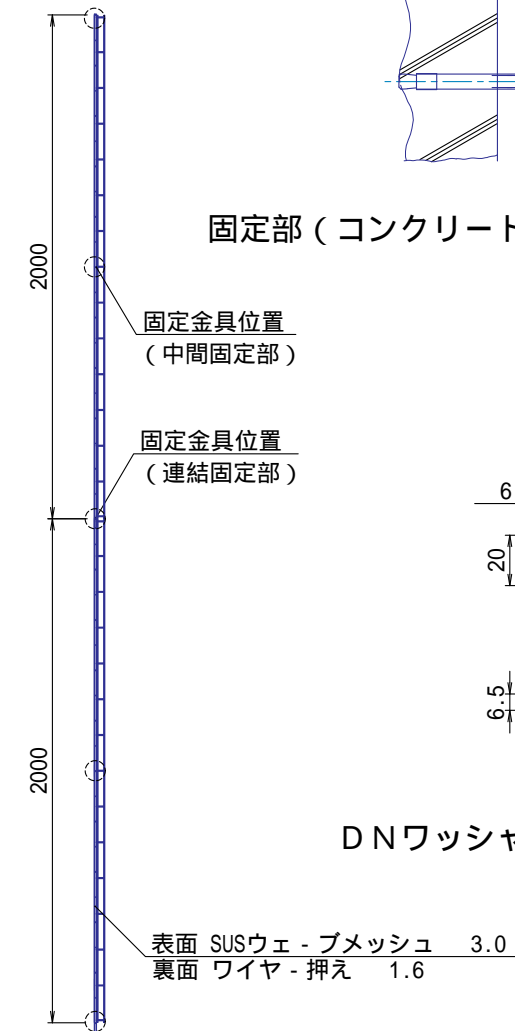

○ : 固定金具位置
側面図 S=1:30

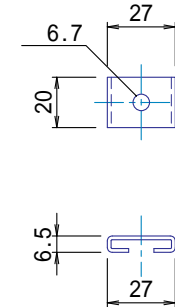

DNワッシャー詳細図 S=1:3

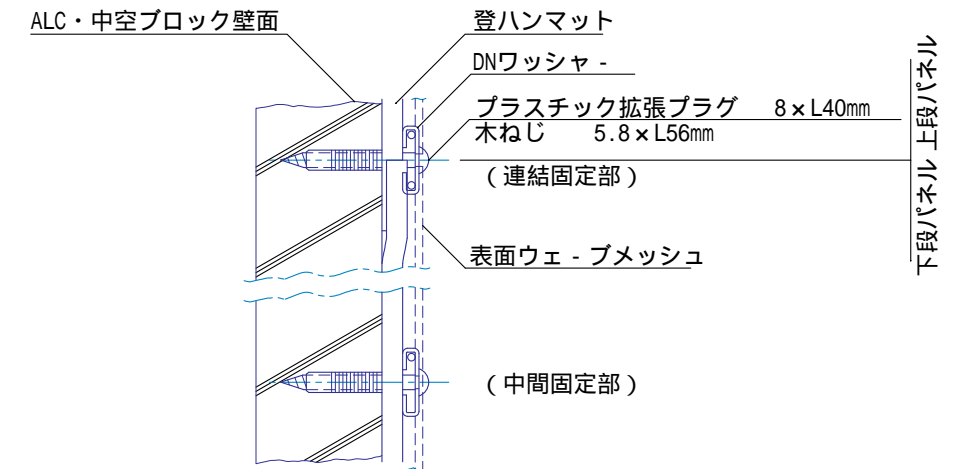

固定部 (ALC・中空ブロック壁) 拡大断面図 S=1:3

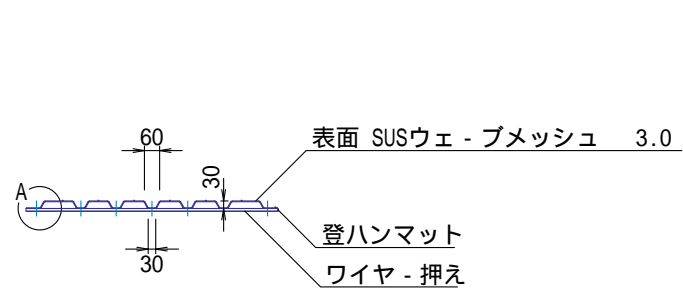

断面図 S=1:30

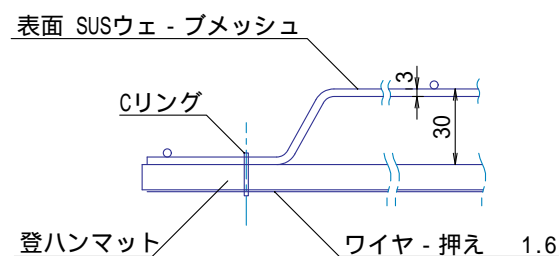

A部拡大断面図 S=1:3

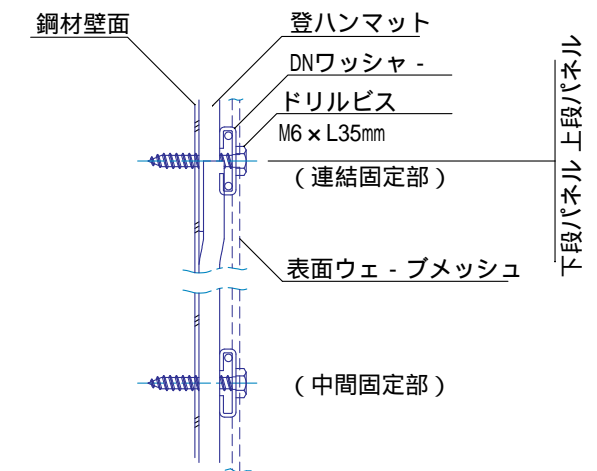

固定部 (鋼材壁面) 拡大断面図 S=1:3

* その他の本体製品及び固定金具の図面は、別途ございます。