

ツルメッシュプランター側面図

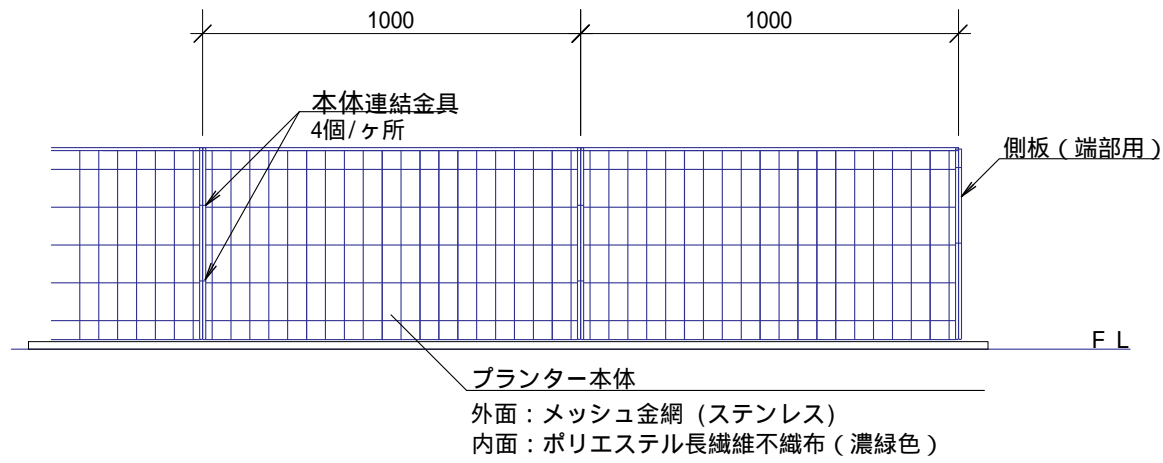

ツルメッシュプランター断面図

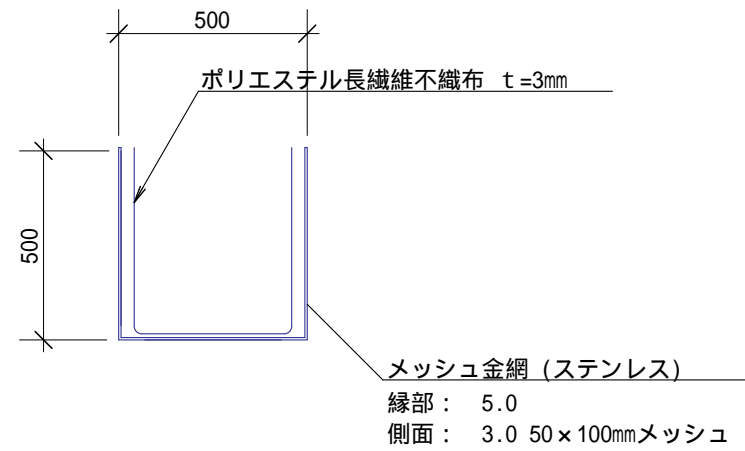

ハラミ防止用補強棒 S=1/10

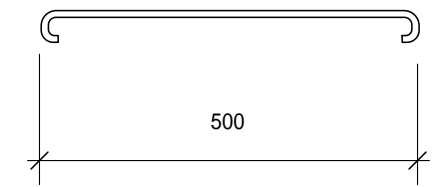

ツルメッシュプランター本体側面図

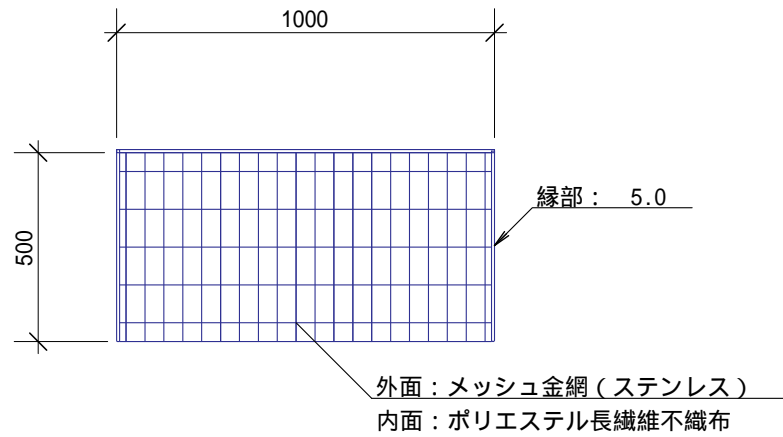

側板(端部用)詳細図

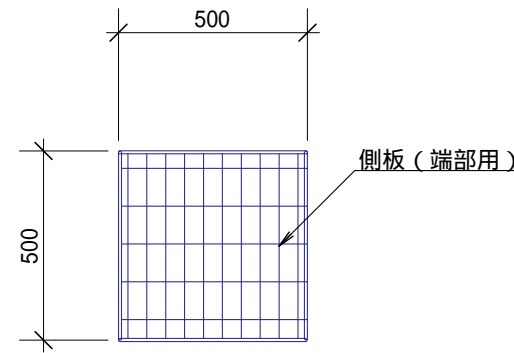

プランター連結金具詳細図 S=1/2

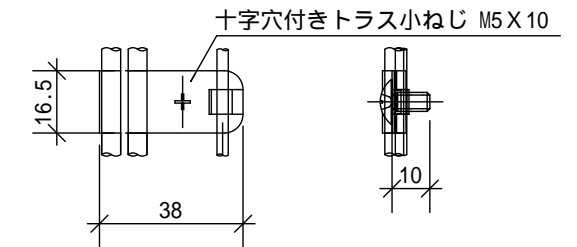

ツルメッシュプランター設置標準図

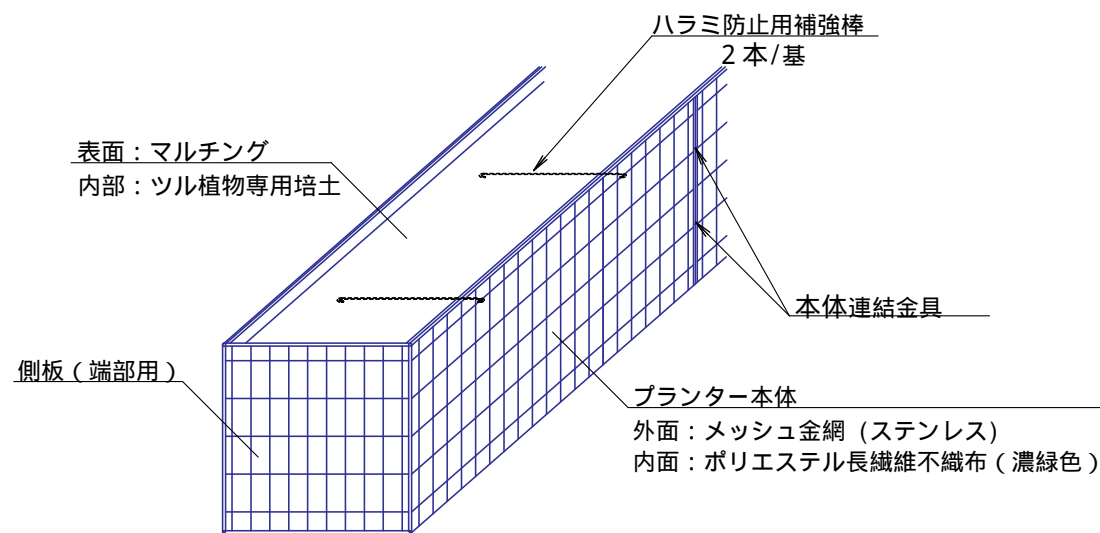

ツルメッシュプランター設置断面図

